

# NSH

## NOSOLOHERRAMIENTAS

**Somos especialistas en la Distribución de  
Suministros Técnicos para la Industria**

**Lubricantes – Equipos de Lubricación –  
Hidráulica – Neumática – Estanqueidad –  
Herramientas – Compresores –  
Conducción de Fluidos – Rotación –  
Movimiento Lineal – Transmisión de  
Potencia – Tecnología Magnética -  
Maquinaria y Suministro – Servicios  
Técnicos Industriales**

**[www.nosoloherramientas.es](http://www.nosoloherramientas.es)**

# Índice

<b>Introducción</b> .....	2-3
<b>Juntas Tóricas</b> .....	5-9
Presentación .....	5
Descripción General .....	5
Utilización .....	5
Características de los Materiales .....	6
Tolerancias Dimensionales de las J.T. ....	6
Defectos Admisibles .....	7
Aplicación Estática .....	7
Conservación y Almacenaje .....	7
Mecanizado Ranura Alojamiento .....	7
Aplicación Dinámica .....	8
<b>Dimensiones</b> .....	10-25

# JUNTAS TÓRICAS

## PRESENTACIÓN

Este nuevo catálogo de Sanmetal, destinado a los usuarios de Juntas Tóricas, ha sido realizado para responder a la necesidad de suministrar una información puesta al día de Juntas Tóricas.

En efecto, estos últimos años, la producción de Juntas toncas ha estado sometida a mejoras un tanto sofisticadas, desde el punto de vista de la calidad y de la precisión de las mismas.

Las exigencias actuales de utilización son complejas, de ahí la constante puesta al día.

Por nuestra parte, les exponemos la excelente calidad de las mezclas de los materiales, el nivel de acabado del producto, tablas de tolerancia para los diferentes mecanizados y la gama de medidas más extensa del mercado.

## DESCRIPCIÓN GENERAL

Las Juntas Tóricas son utilizadas desde hace años para trabajos oleodinámicos, neumáticos e hidráulicos, donde una estanqueidad perfecta es necesaria. Están fabricadas en elastómeros, con los medios técnicos más modernos.

Sus principales características residen en la homogeneidad de sus formas toroidales. Se utilizan de una forma muy sencilla, tanto para aplicaciones dinámicas o estáticas. No necesitan ningún mantenimiento ni ajuste.

Pueden ser empleadas a temperaturas y presiones muy elevadas, dependiendo de la calidad del material y de la dureza.

Las Juntas Tóricas, representan la solución más simple, eficaz y económica, a los problemas de estanqueidad.

## UTILIZACIÓN

El empleo de Juntas Tóricas se basa en la deformación elástica a la que están sometidas después del montaje en su alojamiento.

La deformación se obtiene dimensionando oportunamente la ranura de alojamiento. El aplastamiento que resulta provoca una reacción elástica de la junta sobre las zonas en contacto y se crea así una acción automática de estanqueidad, incluso si el fluido no está bajo presión.

Por contra, la presión de un fluido sobre la Junta Tórica, refuerza la eficacia de estanqueidad.

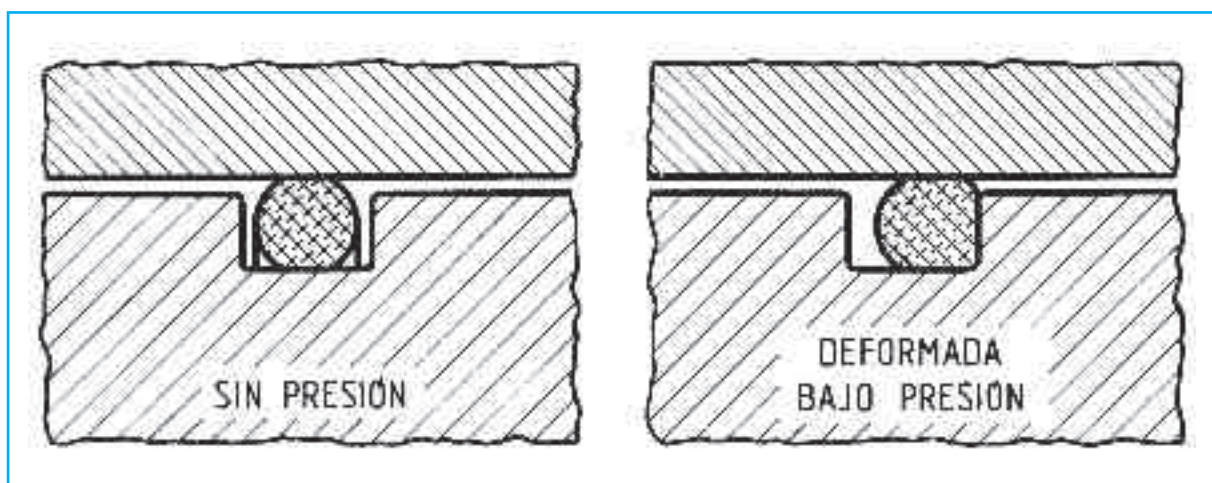

## CARACTERÍSTICAS DE LOS MATERIALES

Para identificar las mezclas más apropiadas a las

exigencias de empleo, hemos preparado una tabla donde se exponen los datos fundamentales relativos a cada composición:

**TABLA N.º 1**

Elastomero base	Dureza shore A	Presión trabajo Kg/cm <sup>2</sup>	Temperatura utilización °C	Para estanqueizar	No recomendado
Acril Nitrilo NBR	70 80 90	80 80 >160	-40 +140	Buena resistencia a los carburantes y aceites. Alta temp. de trabajo. Óptima resistencia a la deformación permanente.	Ácidos orgánicos, e inorgánicos, hidrocarburos fuertemente aromáticos.
Etileno propileno copolimero EPM	75	≤80	-40 +160	Ozono, agentes atmosféricos, calor, vapor. Buena resistencia a la deformación permanente, acetonas, ácidos diluidos.	Aceites y gasolinas
Flúor Elastomero (Viton®) FKM	70 90	≤80 ≥80	-40 +250 -30 +250	Temp. elevadas en presencia de aceites y lubricantes. Buena resistencia a la deformación permanente, ácidos, ozono y oxígeno.	Utilización dinámica.
Silicona Q	60 70	≤50 ≥80	-60 +230	Altas y bajas temperaturas, aire, gas y agentes atmosféricos.	Vapor de agua, aceites con bajo grado de anilina.

## TOLERANCIAS DIMENSIONALES DE LAS J.T.

En la siguiente tabla, se relacionan las tolerancias de los diámetros interiores (d) y de la sección o toro (s).

Son válidas para las J.T. fabricadas en ACRIL NITRILLO BUTADIENO (NBR), que es el material standard y que tiene una dureza aproximada de 70 shore grado A. Hay variaciones para otros materiales y durezas.

**TABLA N.º 2**

Ø interior (d)		Tolerancia	Sección (s)		Tolerancia
de	a		de	a	
0	3	±0,1			
3,1	6	±0,16			
6,1	10	±0,2			
10,1	18	±0,25			
18,1	50	±0,4	0	1,6	±0,07
50,1	80	±0,63	1,6	2	±0,08
80,1	100	±0,8	2	2,5	±0,09
100,1	120	±1	2,5	3	±0,1
120,1	180	±1,25	3	4	±0,11
181	250	±1,6	4	5	±0,12
251	315	±2	5	7	±0,14
316	400	±2,5	7	8	±0,16
401	500	±3,15	8	10	±0,18
			10	15	±0,22

## DEFECTOS ADMISIBLES

La rebaba no debe superar las normas ASTM de 0,125 mm. de espesor y 0,075 mm. de altura.

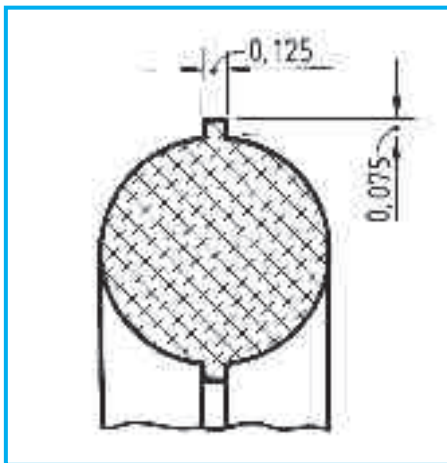

## APLICACIÓN ESTÁTICA DIMENSIONES RANURA RECTANGULAR

Este tipo de aplicación, permite soportar presiones de trabajo muy altas (1.000 kg/cm<sup>2</sup>).

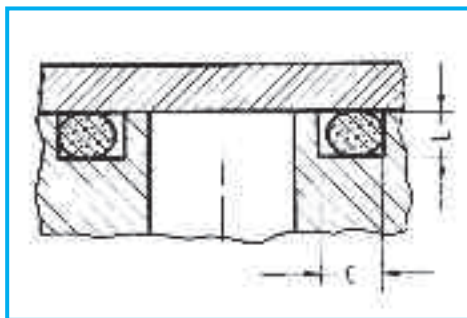

En la tabla n.º 3, se relacionan las cotas de la ranura, en función de la sección de la tórica.

**TABLA N.º 3**  
**Dimensiones ranura rectangular**  
**Aplicación estática**

Sección s	L	C
1,5	1,1	1,9
1,6	1,20	2,10
1,78	1,40	2,50
1,90	1,50	2,55
2	1,60	2,70
2,40	2	3,20
2,62	2,20	3,50
3	2,50	3,80
3,53	2,90	4,50
4	3,30	5,10
5	4,20	6,50
5,33	4,50	7
5,70	4,80	7,50
6	5,20	8,20
6,99	6	9,50
8,40	7,20	11,40

## CONSERVACIÓN Y ALMACENAJE

La acción de ciertos factores exteriores como, el calor, la humedad, la luz, el oxígeno, ozono, etc., sobre los diferentes tipos de caucho vulcanizado, pueden producir alteraciones y producir deformaciones en la superficie, envejecimiento prematuro y regresión de las características físico-mecánicas.

Para la buena conservación, se pueden seguir las instrucciones siguientes:

**CALOR:** La temperatura ideal del almacén es de 5 a 20° C. Evitar proximidad de tuberías de vapor y agua caliente.

**HUMEDAD:** Debe evitarse de la manera más absoluta.

**LUZ:** El local destinado para almacén deberá estar en semi-oscuridad. Asegurar una protección eficaz contra la luz solar. Proteger igualmente contra la luz artificial que contenga rayos ultravioletas.

**OXIGENO:** Las J.T. no deben estar en contacto con el aire. Deben conservarse en recipientes estancos.

**OZONO:** Evitar exponer las J.T. hacia aparatos que puedan producir ozono. Ejemplo: lámparas de vapor de mercurio, aparatos eléctricos de alto-voltaje, motores eléctricos.

## MECANIZADO RANURA ALOJAMIENTO

El perfil óptimo es el representado en la figura

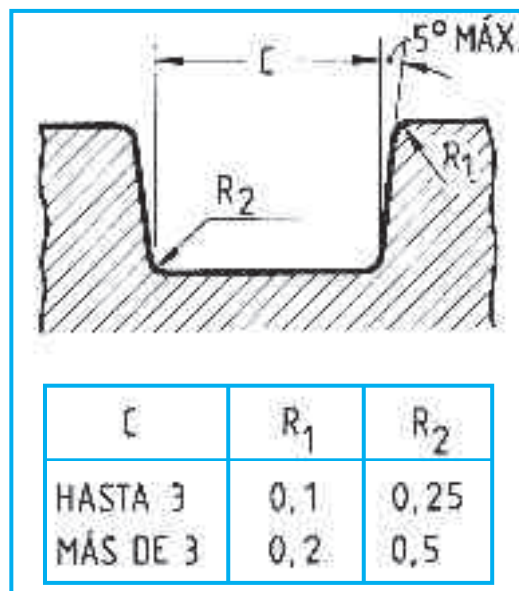

El acero, sobre todo para aplicaciones dinámicas es el material idóneo. El acabado de las superficies fijas y deslizantes deben presentar la menor rugosidad posible, después del mecanizado.

La tolerancia del diámetro del alojamiento sobre cilindro es ISA H9.

La tolerancia del diámetro del alojamiento cilindro es ISA H9.

## APLICACIÓN DINÁMICA DIMENSIONES RANURA RECTANGULAR

Debido al rozamiento de la J.T., la deformación de la sección debe mantenerse algo más reducida que en el caso de estanqueización estática.

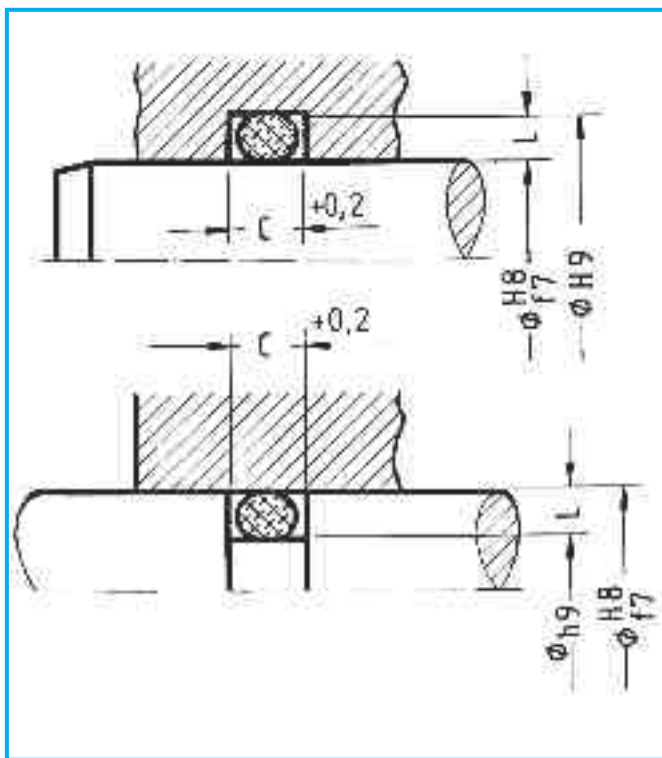

En la siguiente tabla se especifican las diferentes cotas para hidráulica y neumática.

**TABLA N.º 4**

Dimensiones ranura rectangular  
Aplicación dinámica

Sección tórica S	hidráulica L	Neumática L	C
1,5	1,3	1,35	1,9
1,6	1,40	1,45	2,10
1,78	1,50	1,55	2,3
1,90	1,60	1,65	2,5
2	1,70	1,75	2,7
2,40	2,10	2,15	2,9
2,62	2,30	2,35	3,10
3	2,6	2,75	3,6
3,53	3,1	3,25	4,2
4	3,5	3,7	4,8
5	4,45	4,65	6
5,33	4,7	4,95	6,4
5,7	5,1	5,35	6,9
6	5,4	5,65	7,2
6,99	6,3	6,6	8,4
8,40	7,7	7,9	10,6

## TOLERANCIAS Y RANURA DE EXTRUSIÓN

(Juego entre pistón y cilindro).

Para evitar la posibilidad de extrusión, el cilindro y el pistón debe ser fabricados como indica la tabla 5.

**TABLA N.º 5**

Tolerancias y ranuras de extrusión

Tolerancias ISA H7/g6					
Diámetro nominal	Cilindro H7	Pistón g6	Diámetro nominal	Cilindro H7	Pistón g6
1 a 3	+0,009 +0	-0,003 -0,010	51 a 80	+0,030 +0	-0,010 -0,029
4 a 6	+0,012 +0	-0,004 -0,012	81 a 120	+0,035 +0	-0,012 -0,034
7 a 10	+0,015 +0	-0,005 -0,014	121 a 180	+0,040 +0	-0,014 -0,039
11 a 18	+0,018 +0	-0,006 -0,017	181 a 250	+0,046 +0	-0,015 -0,044
19 a 30	+0,021 +0	-0,007 -0,020	251 a 315	+0,052 +0	-0,017 -0,049
31 a 50	+0,025 +0	-0,009 -0,025	316 a 400	+0,057 +0	-0,018 -0,054
			410 a 500	+0,063 +0	-0,020 -0,060

## DIMENSIONES DE JUNTAS TÓRICAS

A continuación relacionamos todas las dimensiones estandarizadas.

Están agrupadas por la medida de la sección o toro.

El diámetro que se indica es el interior de la J.T. (d) y a continuación la sección o toro (s).

Las medidas expuestas corresponden a la calidad ACRIL NITRILO (NBR).

En calidad VITON<sup>®</sup> (FKM), ETILENO PROPILENO (EPM) y SILICONA (Q) la gama disponible es muy extensa, pero no la totalidad de lo relacionado, por lo que les rogamos nos consulten.

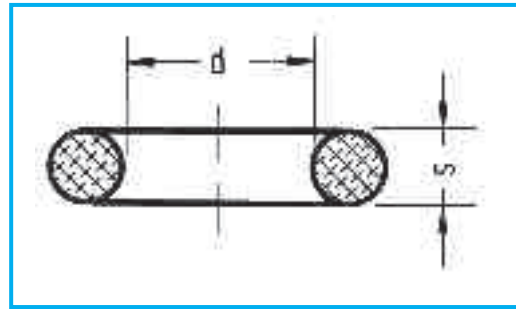

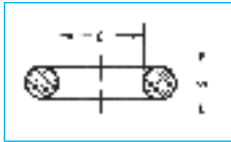

		d	s	d	s	d	s	d	s
		21,50	1,00	19,00	1,50	46,00	1,50	94,00	1,50
		22,00	1,00	19,50	1,50	47,00	1,50	95,00	1,50
		22,50	1,00	20,00	1,50	48,00	1,50	96,00	1,50
		23,00	1,00	20,50	1,50	49,00	1,50	97,00	1,50
		23,50	1,00	21,00	1,50	50,00	1,50	98,00	1,50
		24,00	1,00	21,50	1,50	51,00	1,50	99,00	1,50
d	s								
1,15	1,00	24,50	1,00	22,00	1,50	52,00	1,50	100,00	1,50
1,50	1,00	25,00	1,00	22,50	1,50	53,00	1,50	1,42	1,52
1,80	1,00	0,74	1,02	23,00	1,50	54,00	1,50	2,20	1,60
2,00	1,00	1,78	1,02	23,50	1,50	55,00	1,50	2,75	1,60
2,50	1,00	1,07	1,27	24,00	1,50	56,00	1,50	3,10	1,60
3,00	1,00	4,70	1,42	24,50	1,50	57,00	1,50	4,10	1,60
3,50	1,00	1,85	1,50	25,00	1,50	58,00	1,50	4,70	1,60
4,00	1,00	2,00	1,50	25,50	1,50	59,00	1,50	5,00	1,60
4,50	1,00	2,50	1,50	26,00	1,50	60,00	1,50	5,10	1,60
5,00	1,00	2,80	1,50	26,50	1,50	61,00	1,50	6,10	1,60
5,50	1,00	3,00	1,50	27,00	1,50	62,00	1,50	7,10	1,60
6,00	1,00	3,50	1,50	27,50	1,50	63,00	1,50	8,10	1,60
6,50	1,00	4,00	1,50	28,00	1,50	64,00	1,50	9,10	1,60
7,00	1,00	4,50	1,50	28,50	1,50	65,00	1,50	10,10	1,60
7,50	1,00	5,00	1,50	29,00	1,50	66,00	1,50	11,10	1,60
8,00	1,00	5,50	1,50	29,50	1,50	67,00	1,50	12,10	1,60
8,50	1,00	6,00	1,50	30,00	1,50	68,00	1,50	13,10	1,60
9,00	1,00	6,50	1,50	30,50	1,50	69,00	1,50	14,10	1,60
9,50	1,00	7,00	1,50	31,00	1,50	70,00	1,50	15,10	1,60
10,00	1,00	7,50	1,50	31,50	1,50	71,00	1,50	16,10	1,60
10,50	1,00	8,00	1,50	32,00	1,50	72,00	1,50	17,10	1,60
11,00	1,00	8,50	1,50	32,50	1,50	73,00	1,50	18,10	1,60
11,50	1,00	9,00	1,50	33,00	1,50	74,00	1,50	19,10	1,60
12,00	1,00	9,50	1,50	33,50	1,50	75,00	1,50	22,10	1,60
12,50	1,00	10,00	1,50	34,00	1,50	76,00	1,50	25,10	1,60
13,00	1,00	10,50	1,50	34,50	1,50	77,00	1,50	27,10	1,60
13,50	1,00	11,00	1,50	35,00	1,50	78,00	1,50	29,10	1,60
14,00	1,00	11,50	1,50	35,50	1,50	79,00	1,50	32,10	1,60
14,50	1,00	12,00	1,50	36,00	1,50	80,00	1,50	35,10	1,60
15,00	1,00	12,50	1,50	36,50	1,50	81,00	1,50	37,10	1,60
15,50	1,00	13,00	1,50	37,00	1,50	82,00	1,50	6,07	1,63
16,00	1,00	13,50	1,50	37,50	1,50	83,00	1,50	7,65	1,63
16,50	1,00	14,00	1,50	38,00	1,50	84,00	1,50	1,78	1,78
17,00	1,00	14,50	1,50	38,50	1,50	85,00	1,50	2,57	1,78
17,50	1,00	15,00	1,50	39,00	1,50	86,00	1,50	2,90	1,78
18,00	1,00	15,50	1,50	39,50	1,50	87,00	1,50	3,17	1,78
18,50	1,00	16,00	1,50	40,00	1,50	88,00	1,50	3,68	1,78
19,00	1,00	16,50	1,50	41,00	1,50	89,00	1,50	4,48	1,78
19,50	1,00	17,00	1,50	42,00	1,50	90,00	1,50	4,76	1,78
20,00	1,00	17,50	1,50	43,00	1,50	91,00	1,50	5,28	1,78
20,50	1,00	18,00	1,50	44,00	1,50	92,00	1,50	6,07	1,78
21,00	1,00	18,50	1,50	45,00	1,50	93,00	1,50	6,35	1,78

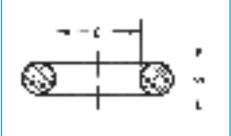

		d	s	d	s	d	s	d	s
		91,70	1,78	8,00	1,80	12,50	2,00	36,50	2,00
		94,97	1,78	8,50	1,80	13,00	2,00	37,00	2,00
		98,05	1,78	8,76	1,80	13,50	2,00	37,50	2,00
		101,32	1,78	9,00	1,80	14,00	2,00	38,00	2,00
		104,40	1,78	9,50	1,80	14,50	2,00	38,50	2,00
		107,67	1,78	10,00	1,80	15,00	2,00	39,50	2,00
d	s								
6,75	1,78	110,74	1,78	10,60	1,80	15,50	2,00	40,00	2,00
7,65	1,78	114,02	1,78	11,20	1,80	16,00	2,00	41,00	2,00
7,94	1,78	117,10	1,78	11,80	1,80	16,50	2,00	42,00	2,00
8,73	1,78	120,37	1,78	12,50	1,80	17,00	2,00	43,00	2,00
9,25	1,78	123,44	1,78	13,20	1,80	17,50	2,00	44,00	2,00
9,52	1,78	126,72	1,78	14,00	1,80	18,00	2,00	45,00	2,00
10,82	1,78	129,40	1,78	15,00	1,80	18,50	2,00	46,00	2,00
11,10	1,78	133,07	1,78	16,00	1,80	19,00	2,00	47,00	2,00
12,42	1,78	135,76	1,78	17,00	1,80	19,50	2,00	48,00	2,00
14,00	1,78	138,94	1,78	8,92	1,83	20,00	2,00	49,00	2,00
15,60	1,78	142,11	1,78	10,52	1,83	20,50	2,00	50,00	2,00
17,17	1,78	145,29	1,78	2,40	1,90	21,00	2,00	51,00	2,00
18,77	1,78	148,46	1,78	2,60	1,90	21,50	2,00	52,00	2,00
20,35	1,78	151,69	1,78	3,40	1,90	22,00	2,00	53,00	2,00
21,95	1,78	154,81	1,78	4,20	1,90	22,50	2,00	54,00	2,00
23,52	1,78	158,00	1,78	4,90	1,90	23,00	2,00	55,00	2,00
25,12	1,78	161,16	1,78	5,70	1,90	23,50	2,00	56,00	2,00
26,70	1,78	164,34	1,78	6,40	1,90	24,00	2,00	57,00	2,00
28,30	1,78	167,61	1,78	7,20	1,90	24,50	2,00	58,00	2,00
29,87	1,78	170,69	1,78	8,00	1,90	25,00	2,00	59,00	2,00
31,47	1,78	173,87	1,78	8,90	1,90	25,50	2,00	60,00	2,00
33,05	1,78	1,80	1,80	11,69	1,98	26,00	2,00	61,00	2,00
34,65	1,78	2,00	1,80	2,50	2,00	26,50	2,00	62,00	2,00
36,27	1,78	2,24	1,80	3,00	2,00	27,00	2,00	63,00	2,00
37,82	1,78	2,50	1,80	3,50	2,00	27,50	2,00	64,00	2,00
39,45	1,78	2,80	1,80	4,00	2,00	28,00	2,00	65,00	2,00
41,00	1,78	3,15	1,80	4,50	2,00	28,50	2,00	66,00	2,00
44,17	1,78	3,55	1,80	5,00	2,00	29,00	2,00	67,00	2,00
47,34	1,78	3,75	1,80	5,50	2,00	29,50	2,00	68,00	2,00
50,52	1,78	4,00	1,80	6,00	2,00	30,00	2,00	69,00	2,00
53,70	1,78	4,50	1,80	6,50	2,00	30,50	2,00	70,00	2,00
56,87	1,78	4,87	1,80	7,00	2,00	31,00	2,00	71,00	2,00
60,04	1,78	5,00	1,80	7,50	2,00	31,50	2,00	72,00	2,00
63,22	1,78	5,15	1,80	8,00	2,00	32,00	2,00	73,00	2,00
66,39	1,78	5,30	1,80	8,50	2,00	32,50	2,00	74,00	2,00
69,57	1,78	5,60	1,80	9,00	2,00	33,00	2,00	75,00	2,00
72,74	1,78	6,00	1,80	9,50	2,00	33,50	2,00	76,00	2,00
75,92	1,78	6,30	1,80	10,00	2,00	34,00	2,00	77,00	2,00
79,00	1,78	6,70	1,80	10,50	2,00	34,50	2,00	78,00	2,00
82,27	1,78	6,90	1,80	11,00	2,00	35,00	2,00	79,00	2,00
85,34	1,78	7,10	1,80	11,50	2,00	35,50	2,00	80,00	2,00
88,62	1,78	7,50	1,80	12,00	2,00	36,00	2,00	81,00	2,00

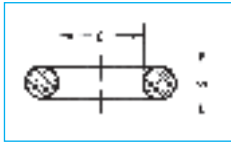

		d	s	d	s	d	s	d	s
		11,50	2,40	4,00	2,50	28,00	2,50	64,00	2,50
		11,60	2,40	4,60	2,50	28,50	2,50	65,00	2,50
		12,30	2,40	5,00	2,50	29,00	2,50	66,00	2,50
		12,60	2,40	5,50	2,50	29,50	2,50	67,00	2,50
		13,30	2,40	6,00	2,50	30,00	2,50	68,00	2,50
		13,50	2,40	6,50	2,50	30,50	2,50	69,00	2,50
d	s								
82,00	2,00	13,60	2,40	7,00	2,50	31,00	2,50	70,00	2,50
83,00	2,00	14,30	2,40	7,50	2,50	31,50	2,50	71,00	2,50
84,00	2,00	14,50	2,40	8,00	2,50	32,00	2,50	72,00	2,50
85,00	2,00	14,60	2,40	8,50	2,50	32,50	2,50	73,00	2,50
86,00	2,00	15,30	2,40	9,00	2,50	33,00	2,50	74,00	2,50
87,00	2,00	15,50	2,40	9,50	2,50	33,50	2,50	75,00	2,50
88,00	2,00	15,60	2,40	10,00	2,50	34,00	2,50	76,00	2,50
89,00	2,00	16,30	2,40	10,50	2,50	34,50	2,50	77,00	2,50
90,00	2,00	16,60	2,40	11,00	2,50	35,00	2,50	78,00	2,50
91,00	2,00	17,30	2,40	11,50	2,50	35,50	2,50	79,00	2,50
92,00	2,00	17,50	2,40	12,00	2,50	36,00	2,50	80,00	2,50
93,00	2,00	17,60	2,40	12,50	2,50	36,50	2,50	81,00	2,50
94,00	2,00	18,60	2,40	13,00	2,50	37,00	2,50	82,00	2,50
95,00	2,00	19,60	2,40	13,50	2,50	37,50	2,50	83,00	2,50
96,00	2,00	20,50	2,40	14,00	2,50	38,00	2,50	84,00	2,50
97,00	2,00	21,50	2,40	14,50	2,50	38,50	2,50	85,00	2,50
98,00	2,00	21,60	2,40	15,00	2,50	39,00	2,50	86,00	2,50
99,00	2,00	23,50	2,40	15,50	2,50	39,50	2,50	87,00	2,50
100,00	2,00	24,50	2,40	16,00	2,50	40,00	2,50	88,00	2,50
13,46	2,08	24,60	2,40	16,50	2,50	41,00	2,50	89,00	2,50
6,00	2,20	25,00	2,40	17,00	2,50	42,00	2,50	90,00	2,50
16,36	2,21	27,50	2,40	17,50	2,50	43,00	2,50	91,00	2,50
3,30	2,40	27,60	2,40	18,00	2,50	44,00	2,50	92,00	2,50
3,60	2,40	29,60	2,40	18,50	2,50	45,00	2,50	93,00	2,50
4,30	2,40	31,60	2,40	19,00	2,50	46,00	2,50	94,00	2,50
4,60	2,40	34,60	2,40	19,50	2,50	47,00	2,50	95,00	2,50
5,30	2,40	37,60	2,40	20,00	2,50	48,00	2,50	96,00	2,50
5,50	2,40	39,60	2,40	20,50	2,50	49,00	2,50	97,00	2,50
5,60	2,40	41,60	2,40	21,00	2,50	50,00	2,50	98,00	2,50
6,30	2,40	44,60	2,40	21,50	2,50	51,00	2,50	99,00	2,50
6,60	2,40	47,60	2,40	22,00	2,50	52,00	2,50	100,00	2,50
7,30	2,40	49,60	2,40	22,50	2,50	53,00	2,50	101,00	2,50
7,50	2,40	51,60	2,40	23,00	2,50	54,00	2,50	102,00	2,50
7,60	2,40	54,60	2,40	23,50	2,50	55,00	2,50	103,00	2,50
8,30	2,40	57,60	2,40	24,00	2,50	56,00	2,50	104,00	2,50
8,60	2,40	59,60	2,40	24,50	2,50	57,00	2,50	105,00	2,50
9,30	2,40	61,60	2,40	25,00	2,50	58,00	2,50	106,00	2,50
9,60	2,40	64,60	2,40	25,50	2,50	59,00	2,50	107,00	2,50
10,30	2,40	67,60	2,40	26,00	2,50	60,00	2,50	108,00	2,50
10,50	2,40	69,60	2,40	26,50	2,50	61,00	2,50	109,00	2,50
10,60	2,40	17,93	2,46	27,00	2,50	62,00	2,50	110,00	2,50
11,30	2,40	19,18	2,46	27,50	2,50	63,00	2,50	111,00	2,50

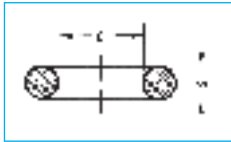

		d	s	d	s	d	s	d	s
		2,85	2,62	56,82	2,62	19,00	2,65	11,00	3,00
		3,63	2,62	58,42	2,62	20,00	2,65	11,50	3,00
		4,42	2,62	59,99	2,62	21,20	2,65	12,00	3,00
		5,23	2,62	61,60	2,62	22,40	2,65	12,50	3,00
		6,02	2,62	63,17	2,62	23,60	2,65	13,00	3,00
		7,60	2,62	64,77	2,62	25,00	2,65	13,50	3,00
d	s								
112,00	2,50	9,13	2,62	66,34	2,62	25,80	2,65	14,00	3,00
113,00	2,50	9,19	2,62	67,95	2,62	26,50	2,65	14,50	3,00
114,00	2,50	9,92	2,62	69,52	2,62	28,00	2,65	15,00	3,00
115,00	2,50	10,77	2,62	71,12	2,62	30,00	2,65	15,50	3,00
116,00	2,50	11,91	2,62	72,69	2,62	31,50	2,65	16,00	3,00
117,00	2,50	12,37	2,62	74,30	2,62	32,50	2,65	16,50	3,00
118,00	2,50	12,70	2,62	75,87	2,62	33,50	2,65	17,00	3,00
119,00	2,50	13,10	2,62	77,50	2,62	34,50	2,65	17,50	3,00
120,00	2,50	13,94	2,62	80,60	2,62	35,50	2,65	18,00	3,00
121,00	2,50	15,08	2,62	82,22	2,62	36,50	2,65	18,50	3,00
122,00	2,50	15,54	2,62	83,80	2,62	37,50	2,65	19,00	3,00
123,00	2,50	15,88	2,62	88,57	2,62	38,70	2,65	19,20	3,00
124,00	2,50	17,12	2,62	94,92	2,62	8,90	2,70	19,50	3,00
125,00	2,50	17,46	2,62	101,27	2,62	10,50	2,70	20,00	3,00
126,00	2,50	17,86	2,62	107,62	2,62	12,10	2,70	20,50	3,00
127,00	2,50	18,72	2,62	113,97	2,62	13,60	2,70	21,00	3,00
128,00	2,50	20,29	2,62	120,32	2,62	15,10	2,70	21,50	3,00
129,00	2,50	20,63	2,62	126,67	2,62	16,90	2,70	22,00	3,00
130,00	2,50	21,89	2,62	133,02	2,62	18,40	2,70	22,20	3,00
131,00	2,50	22,22	2,62	139,37	2,62	27,30	2,70	22,50	3,00
132,00	2,50	23,47	2,62	145,72	2,62	21,92	2,95	23,00	3,00
133,00	2,50	23,81	2,62	152,07	2,62	23,47	2,95	23,50	3,00
134,00	2,50	25,07	2,62	158,42	2,62	25,04	2,95	24,00	3,00
135,00	2,50	26,64	2,62	164,76	2,62	26,59	2,95	24,20	3,00
136,00	2,50	28,24	2,62	171,12	2,62	29,79	2,95	24,50	3,00
137,00	2,50	29,82	2,62	177,47	2,62	34,42	2,95	24,60	3,00
138,00	2,50	31,42	2,62	183,82	2,62	3,00	3,00	25,00	3,00
139,00	2,50	32,99	2,62	190,17	2,62	3,50	3,00	25,50	3,00
140,00	2,50	34,59	2,62	196,52	2,62	4,00	3,00	26,00	3,00
141,00	2,50	36,14	2,62	202,87	2,62	4,50	3,00	26,20	3,00
142,00	2,50	37,77	2,62	209,22	2,62	5,00	3,00	26,50	3,00
143,00	2,50	39,34	2,62	215,57	2,62	5,50	3,00	27,00	3,00
144,00	2,50	40,95	2,62	221,92	2,62	6,00	3,00	27,50	3,00
145,00	2,50	42,52	2,62	228,27	2,62	6,50	3,00	28,00	3,00
146,00	2,50	44,12	2,62	234,62	2,62	7,00	3,00	28,50	3,00
147,00	2,50	45,69	2,62	240,97	2,62	7,50	3,00	29,00	3,00
148,00	2,50	47,29	2,62	247,32	2,62	8,00	3,00	29,20	3,00
149,00	2,50	48,90	2,62	14,00	2,65	8,50	3,00	29,50	3,00
150,00	2,50	50,47	2,62	15,00	2,65	9,00	3,00	30,00	3,00
29,10	2,55	52,07	2,62	16,00	2,65	9,50	3,00	30,50	3,00
1,25	2,62	53,64	2,62	17,00	2,65	10,00	3,00	31,00	3,00
2,06	2,62	55,25	2,62	18,00	2,65	10,50	3,00	31,50	3,00

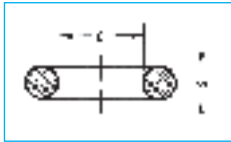

		d	s	d	s	d	s	d	s
		53,00	3,00	91,00	3,00	131,00	3,00	171,00	3,00
		53,10	3,00	92,00	3,00	132,00	3,00	172,00	3,00
		54,00	3,00	93,00	3,00	133,00	3,00	173,00	3,00
		54,50	3,00	94,00	3,00	134,00	3,00	174,00	3,00
		55,00	3,00	94,50	3,00	134,50	3,00	174,50	3,00
		56,00	3,00	95,00	3,00	135,00	3,00	175,00	3,00
d	s								
32,00	3,00	57,00	3,00	96,00	3,00	136,00	3,00	176,00	3,00
32,20	3,00	58,00	3,00	97,00	3,00	137,00	3,00	177,00	3,00
32,50	3,00	59,00	3,00	98,00	3,00	138,00	3,00	178,00	3,00
33,00	3,00	59,36	3,00	99,00	3,00	139,00	3,00	179,00	3,00
33,50	3,00	59,50	3,00	99,50	3,00	139,50	3,00	179,50	3,00
34,00	3,00	60,00	3,00	100,00	3,00	140,00	3,00	180,00	3,00
34,20	3,00	61,00	3,00	101,00	3,00	141,00	3,00	181,00	3,00
34,50	3,00	62,00	3,00	102,00	3,00	142,00	3,00	182,00	3,00
35,00	3,00	63,00	3,00	103,00	3,00	143,00	3,00	183,00	3,00
35,50	3,00	64,00	3,00	104,00	3,00	144,00	3,00	184,00	3,00
36,00	3,00	64,50	3,00	104,50	3,00	144,50	3,00	184,50	3,00
36,20	3,00	65,00	3,00	105,00	3,00	145,00	3,00	185,00	3,00
36,50	3,00	66,00	3,00	106,00	3,00	146,00	3,00	186,00	3,00
37,00	3,00	67,00	3,00	107,00	3,00	147,00	3,00	187,00	3,00
37,46	3,00	68,00	3,00	108,00	3,00	148,00	3,00	188,00	3,00
37,50	3,00	69,00	3,00	109,00	3,00	149,00	3,00	189,00	3,00
38,00	3,00	69,50	3,00	109,50	3,00	149,50	3,00	189,50	3,00
38,50	3,00	70,00	3,00	110,00	3,00	150,00	3,00	190,00	3,00
39,00	3,00	71,00	3,00	111,00	3,00	151,00	3,00	191,00	3,00
39,20	3,00	72,00	3,00	112,00	3,00	152,00	3,00	192,00	3,00
39,50	3,00	73,00	3,00	113,00	3,00	153,00	3,00	193,00	3,00
40,00	3,00	74,00	3,00	114,00	3,00	154,00	3,00	194,00	3,00
41,00	3,00	74,50	3,00	114,50	3,00	154,50	3,00	194,50	3,00
41,50	3,00	75,00	3,00	115,00	3,00	155,00	3,00	195,00	3,00
42,00	3,00	76,00	3,00	116,00	3,00	156,00	3,00	196,00	3,00
42,20	3,00	77,00	3,00	117,00	3,00	157,00	3,00	197,00	3,00
42,50	3,00	78,00	3,00	118,00	3,00	158,00	3,00	198,00	3,00
43,00	3,00	79,00	3,00	119,00	3,00	159,00	3,00	199,00	3,00
43,69	3,00	79,50	3,00	119,50	3,00	159,50	3,00	199,50	3,00
44,00	3,00	80,00	3,00	120,00	3,00	160,00	3,00	200,00	3,00
44,20	3,00	81,00	3,00	121,00	3,00	161,00	3,00	201,00	3,00
44,50	3,00	82,00	3,00	122,00	3,00	162,00	3,00	202,00	3,00
45,00	3,00	83,00	3,00	123,00	3,00	163,00	3,00	203,00	3,00
46,00	3,00	84,00	3,00	124,00	3,00	164,00	3,00	204,00	3,00
47,00	3,00	84,50	3,00	124,50	3,00	164,50	3,00	204,50	3,00
48,00	3,00	85,00	3,00	125,00	3,00	165,00	3,00	205,00	3,00
49,00	3,00	86,00	3,00	126,00	3,00	166,00	3,00	206,00	3,00
49,50	3,00	87,00	3,00	127,00	3,00	167,00	3,00	207,00	3,00
50,00	3,00	88,00	3,00	128,00	3,00	168,00	3,00	208,00	3,00
50,50	3,00	89,00	3,00	129,00	3,00	169,00	3,00	209,00	3,00
51,00	3,00	89,50	3,00	129,50	3,00	169,50	3,00	209,50	3,00
52,00	3,00	90,00	3,00	130,00	3,00	170,00	3,00	210,00	3,00

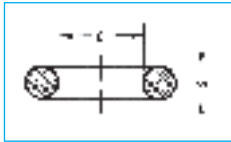

		d	s	d	s	d	s	d	s
		249,50	3,00	54,00	3,50	102,00	3,50	150,00	3,50
		250,00	3,00	55,00	3,50	103,00	3,50	151,00	3,50
		8,00	3,50	56,00	3,50	104,00	3,50	152,00	3,50
		9,00	3,50	57,00	3,50	105,00	3,50	153,00	3,50
		10,00	3,50	58,00	3,50	106,00	3,50	154,00	3,50
		11,00	3,50	59,00	3,50	107,00	3,50	155,00	3,50
d	s								
211,00	3,00	12,00	3,50	60,00	3,50	108,00	3,50	156,00	3,50
212,00	3,00	13,00	3,50	61,00	3,50	109,00	3,50	157,00	3,50
213,00	3,00	14,00	3,50	62,00	3,50	110,00	3,50	158,00	3,50
214,00	3,00	15,00	3,50	63,00	3,50	111,00	3,50	159,00	3,50
215,00	3,00	16,00	3,50	64,00	3,50	112,00	3,50	160,00	3,50
216,00	3,00	17,00	3,50	65,00	3,50	113,00	3,50	161,00	3,50
217,00	3,00	18,00	3,50	66,00	3,50	114,00	3,50	162,00	3,50
218,00	3,00	19,00	3,50	67,00	3,50	115,00	3,50	163,00	3,50
219,00	3,00	20,00	3,50	68,00	3,50	116,00	3,50	164,00	3,50
219,50	3,00	21,00	3,50	69,00	3,50	117,00	3,50	165,00	3,50
220,00	3,00	22,00	3,50	70,00	3,50	118,00	3,50	166,00	3,50
221,00	3,00	23,00	3,50	71,00	3,50	119,00	3,50	167,00	3,50
222,00	3,00	24,00	3,50	72,00	3,50	120,00	3,50	168,00	3,50
223,00	3,00	25,00	3,50	73,00	3,50	121,00	3,50	169,00	3,50
224,00	3,00	26,00	3,50	74,00	3,50	122,00	3,50	170,00	3,50
225,00	3,00	27,00	3,50	75,00	3,50	123,00	3,50	171,00	3,50
226,00	3,00	28,00	3,50	76,00	3,50	124,00	3,50	172,00	3,50
227,00	3,00	29,00	3,50	77,00	3,50	125,00	3,50	173,00	3,50
228,00	3,00	30,00	3,50	78,00	3,50	126,00	3,50	174,00	3,50
229,00	3,00	31,00	3,50	79,00	3,50	127,00	3,50	175,00	3,50
229,50	3,00	32,00	3,50	80,00	3,50	128,00	3,50	176,00	3,50
230,00	3,00	33,00	3,50	81,00	3,50	129,00	3,50	177,00	3,50
231,00	3,00	34,00	3,50	82,00	3,50	130,00	3,50	178,00	3,50
232,00	3,00	35,00	3,50	83,00	3,50	131,00	3,50	179,00	3,50
233,00	3,00	36,00	3,50	84,00	3,50	132,00	3,50	180,00	3,50
234,00	3,00	37,00	3,50	85,00	3,50	133,00	3,50	181,00	3,50
235,00	3,00	38,00	3,50	86,00	3,50	134,00	3,50	182,00	3,50
236,00	3,00	39,00	3,50	87,00	3,50	135,00	3,50	183,00	3,50
237,00	3,00	40,00	3,50	88,00	3,50	136,00	3,50	184,00	3,50
238,00	3,00	41,00	3,50	89,00	3,50	137,00	3,50	185,00	3,50
239,00	3,00	42,00	3,50	90,00	3,50	138,00	3,50	186,00	3,50
239,50	3,00	43,00	3,50	91,00	3,50	139,00	3,50	187,00	3,50
240,00	3,00	44,00	3,50	92,00	3,50	140,00	3,50	188,00	3,50
241,00	3,00	45,00	3,50	93,00	3,50	141,00	3,50	189,00	3,50
242,00	3,00	46,00	3,50	94,00	3,50	142,00	3,50	190,00	3,50
243,00	3,00	47,00	3,50	95,00	3,50	143,00	3,50	191,00	3,50
244,00	3,00	48,00	3,50	96,00	3,50	144,00	3,50	192,00	3,50
245,00	3,00	49,00	3,50	97,00	3,50	145,00	3,50	193,00	3,50
246,00	3,00	50,00	3,50	98,00	3,50	146,00	3,50	194,00	3,50
247,00	3,00	51,00	3,50	99,00	3,50	147,00	3,50	195,00	3,50
248,00	3,00	52,00	3,50	100,00	3,50	148,00	3,50	196,00	3,50
249,00	3,00	53,00	3,50	101,00	3,50	149,00	3,50	197,00	3,50

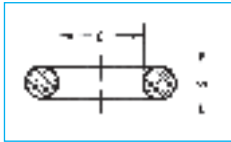

		d	s	d	s	d	s	d	s
		240,00	3,50	288,00	3,50	336,00	3,50	384,00	3,50
		241,00	3,50	289,00	3,50	337,00	3,50	385,00	3,50
		242,00	3,50	290,00	3,50	338,00	3,50	386,00	3,50
		243,00	3,50	291,00	3,50	339,00	3,50	387,00	3,50
		244,00	3,50	292,00	3,50	340,00	3,50	388,00	3,50
		245,00	3,50	293,00	3,50	341,00	3,50	389,00	3,50
d	s								
198,00	3,50	246,00	3,50	294,00	3,50	342,00	3,50	390,00	3,50
199,00	3,50	247,00	3,50	295,00	3,50	343,00	3,50	391,00	3,50
200,00	3,50	248,00	3,50	296,00	3,50	344,00	3,50	392,00	3,50
201,00	3,50	249,00	3,50	297,00	3,50	345,00	3,50	393,00	3,50
202,00	3,50	250,00	3,50	298,00	3,50	346,00	3,50	394,00	3,50
203,00	3,50	251,00	3,50	299,00	3,50	347,00	3,50	395,00	3,50
204,00	3,50	252,00	3,50	300,00	3,50	348,00	3,50	396,00	3,50
205,00	3,50	253,00	3,50	301,00	3,50	349,00	3,50	397,00	3,50
206,00	3,50	254,00	3,50	302,00	3,50	350,00	3,50	398,00	3,50
207,00	3,50	255,00	3,50	303,00	3,50	351,00	3,50	399,00	3,50
208,00	3,50	256,00	3,50	304,00	3,50	352,00	3,50	400,00	3,50
209,00	3,50	257,00	3,50	305,00	3,50	353,00	3,50	401,00	3,50
210,00	3,50	258,00	3,50	306,00	3,50	354,00	3,50	402,00	3,50
211,00	3,50	259,00	3,50	307,00	3,50	355,00	3,50	403,00	3,50
212,00	3,50	260,00	3,50	308,00	3,50	356,00	3,50	404,00	3,50
213,00	3,50	261,00	3,50	309,00	3,50	357,00	3,50	405,00	3,50
214,00	3,50	262,00	3,50	310,00	3,50	358,00	3,50	406,00	3,50
215,00	3,50	263,00	3,50	311,00	3,50	359,00	3,50	407,00	3,50
216,00	3,50	264,00	3,50	312,00	3,50	360,00	3,50	408,00	3,50
217,00	3,50	265,00	3,50	313,00	3,50	361,00	3,50	409,00	3,50
218,00	3,50	266,00	3,50	314,00	3,50	362,00	3,50	410,00	3,50
219,00	3,50	267,00	3,50	315,00	3,50	363,00	3,50	411,00	3,50
220,00	3,50	268,00	3,50	316,00	3,50	364,00	3,50	412,00	3,50
221,00	3,50	269,00	3,50	317,00	3,50	365,00	3,50	413,00	3,50
222,00	3,50	270,00	3,50	318,00	3,50	366,00	3,50	414,00	3,50
223,00	3,50	271,00	3,50	319,00	3,50	367,00	3,50	415,00	3,50
224,00	3,50	272,00	3,50	320,00	3,50	368,00	3,50	416,00	3,50
225,00	3,50	273,00	3,50	321,00	3,50	369,00	3,50	417,00	3,50
226,00	3,50	274,00	3,50	322,00	3,50	370,00	3,50	418,00	3,50
227,00	3,50	275,00	3,50	323,00	3,50	371,00	3,50	419,00	3,50
228,00	3,50	276,00	3,50	324,00	3,50	372,00	3,50	420,00	3,50
229,00	3,50	277,00	3,50	325,00	3,50	373,00	3,50	421,00	3,50
230,00	3,50	278,00	3,50	326,00	3,50	374,00	3,50	422,00	3,50
231,00	3,50	279,00	3,50	327,00	3,50	375,00	3,50	423,00	3,50
232,00	3,50	280,00	3,50	328,00	3,50	376,00	3,50	424,00	3,50
233,00	3,50	281,00	3,50	329,00	3,50	377,00	3,50	425,00	3,50
234,00	3,50	282,00	3,50	330,00	3,50	378,00	3,50	426,00	3,50
235,00	3,50	283,00	3,50	331,00	3,50	379,00	3,50	427,00	3,50
236,00	3,50	284,00	3,50	332,00	3,50	380,00	3,50	428,00	3,50
237,00	3,50	285,00	3,50	333,00	3,50	381,00	3,50	429,00	3,50
238,00	3,50	286,00	3,50	334,00	3,50	382,00	3,50	430,00	3,50
239,00	3,50	287,00	3,50	335,00	3,50	383,00	3,50	431,00	3,50

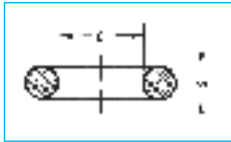

		d	s	d	s	d	s	d	s
		50,40	3,53	152,00	3,53	42,50	3,55	170,00	3,55
		50,80	3,53	158,35	3,53	43,70	3,55	175,00	3,55
		52,39	3,53	164,70	3,53	45,00	3,55	180,00	3,55
		53,57	3,53	171,05	3,53	46,20	3,55	185,00	3,55
		53,98	3,53	177,40	3,53	47,50	3,55	190,00	3,55
		55,56	3,53	183,75	3,53	48,70	3,55	195,00	3,55
d	s								
432,00	3,50	56,75	3,53	190,10	3,53	50,00	3,55	200,00	3,55
433,00	3,50	57,15	3,53	196,45	3,53	51,50	3,55	18,30	3,60
434,00	3,50	58,74	3,53	202,80	3,53	53,00	3,55	19,80	3,60
435,00	3,50	59,92	3,53	209,15	3,53	54,50	3,55	21,30	3,60
436,00	3,50	60,33	3,53	215,50	3,53	56,00	3,55	23,00	3,60
437,00	3,50	61,91	3,53	221,85	3,53	58,00	3,55	24,60	3,60
438,00	3,50	63,10	3,53	228,20	3,53	60,00	3,55	26,20	3,60
439,00	3,50	63,50	3,53	234,55	3,53	61,50	3,55	27,80	3,60
440,00	3,50	65,09	3,53	240,90	3,53	63,00	3,55	29,30	3,60
4,34	3,53	66,27	3,53	247,25	3,53	65,00	3,55	30,80	3,60
5,94	3,53	66,68	3,53	253,60	3,53	67,00	3,55	32,50	3,60
7,52	3,53	68,26	3,53	266,27	3,53	69,00	3,55	34,10	3,60
9,12	3,53	69,45	3,53	278,97	3,53	71,00	3,55	35,60	3,60
10,69	3,53	69,85	3,53	291,69	3,53	73,00	3,55	37,30	3,60
12,29	3,53	71,44	3,53	304,39	3,53	75,00	3,55	43,40	3,60
13,87	3,53	72,62	3,53	329,79	3,53	77,50	3,55	4,00	4,00
15,47	3,53	73,03	3,53	355,19	3,53	80,00	3,55	5,00	4,00
17,04	3,53	74,61	3,53	380,59	3,53	82,50	3,55	6,00	4,00
18,64	3,53	75,80	3,53	405,26	3,53	85,00	3,55	7,00	4,00
20,22	3,53	78,97	3,53	430,66	3,53	87,50	3,55	8,00	4,00
21,82	3,53	82,15	3,53	456,06	3,53	90,00	3,55	9,00	4,00
23,39	3,53	85,32	3,53	18,00	3,55	92,50	3,55	10,00	4,00
24,99	3,53	88,50	3,53	19,00	3,55	95,00	3,55	11,00	4,00
25,80	3,53	91,67	3,53	20,00	3,55	97,50	3,55	12,00	4,00
26,57	3,53	94,85	3,53	21,20	3,55	100,00	3,55	13,00	4,00
28,17	3,53	98,02	3,53	22,40	3,55	103,00	3,55	14,00	4,00
29,74	3,53	101,20	3,53	23,60	3,55	106,00	3,55	15,00	4,00
31,34	3,53	104,37	3,53	25,00	3,55	109,00	3,55	16,00	4,00
32,92	3,53	107,54	3,53	25,80	3,55	112,00	3,55	17,00	4,00
34,52	3,53	110,72	3,53	26,50	3,55	115,00	3,55	18,00	4,00
36,09	3,53	113,90	3,53	28,00	3,55	118,00	3,55	19,00	4,00
37,69	3,53	117,07	3,53	30,00	3,55	122,00	3,55	20,00	4,00
39,69	3,53	120,25	3,53	31,50	3,55	125,00	3,55	21,00	4,00
40,87	3,53	123,42	3,53	32,50	3,55	128,00	3,55	22,00	4,00
41,28	3,53	126,60	3,53	33,50	3,55	132,00	3,55	23,00	4,00
42,86	3,53	129,77	3,53	34,50	3,55	136,00	3,55	24,00	4,00
44,05	3,53	132,95	3,53	35,50	3,55	140,00	3,55	25,00	4,00
44,45	3,53	136,12	3,53	36,50	3,55	145,00	3,55	26,00	4,00
46,04	3,53	139,30	3,53	37,50	3,55	150,00	3,55	27,00	4,00
47,22	3,53	142,47	3,53	38,70	3,55	155,00	3,55	28,00	4,00
47,63	3,53	145,65	3,53	40,00	3,55	160,00	3,55	29,00	4,00
49,21	3,53	148,82	3,53	41,20	3,55	165,00	3,55	30,00	4,00

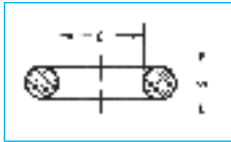

		d	s	d	s	d	s	d	s
		73,00	4,00	121,00	4,00	169,00	4,00	217,00	4,00
		74,00	4,00	122,00	4,00	170,00	4,00	218,00	4,00
		75,00	4,00	123,00	4,00	171,00	4,00	219,00	4,00
		76,00	4,00	124,00	4,00	172,00	4,00	220,00	4,00
		77,00	4,00	125,00	4,00	173,00	4,00	221,00	4,00
		78,00	4,00	126,00	4,00	174,00	4,00	222,00	4,00
d	s								
31,00	4,00	79,00	4,00	127,00	4,00	175,00	4,00	223,00	4,00
32,00	4,00	80,00	4,00	128,00	4,00	176,00	4,00	224,00	4,00
33,00	4,00	81,00	4,00	129,00	4,00	177,00	4,00	225,00	4,00
34,00	4,00	82,00	4,00	130,00	4,00	178,00	4,00	226,00	4,00
35,00	4,00	83,00	4,00	131,00	4,00	179,00	4,00	227,00	4,00
36,00	4,00	84,00	4,00	132,00	4,00	180,00	4,00	228,00	4,00
37,00	4,00	85,00	4,00	133,00	4,00	181,00	4,00	229,00	4,00
38,00	4,00	86,00	4,00	134,00	4,00	182,00	4,00	230,00	4,00
39,00	4,00	87,00	4,00	135,00	4,00	183,00	4,00	231,00	4,00
40,00	4,00	88,00	4,00	136,00	4,00	184,00	4,00	232,00	4,00
41,00	4,00	89,00	4,00	137,00	4,00	185,00	4,00	233,00	4,00
42,00	4,00	90,00	4,00	138,00	4,00	186,00	4,00	234,00	4,00
43,00	4,00	91,00	4,00	139,00	4,00	187,00	4,00	235,00	4,00
44,00	4,00	92,00	4,00	140,00	4,00	188,00	4,00	236,00	4,00
45,00	4,00	93,00	4,00	141,00	4,00	189,00	4,00	237,00	4,00
46,00	4,00	94,00	4,00	142,00	4,00	190,00	4,00	238,00	4,00
47,00	4,00	95,00	4,00	143,00	4,00	191,00	4,00	239,00	4,00
48,00	4,00	96,00	4,00	144,00	4,00	192,00	4,00	240,00	4,00
49,00	4,00	97,00	4,00	145,00	4,00	193,00	4,00	241,00	4,00
50,00	4,00	98,00	4,00	146,00	4,00	194,00	4,00	242,00	4,00
51,00	4,00	99,00	4,00	147,00	4,00	195,00	4,00	243,00	4,00
52,00	4,00	100,00	4,00	148,00	4,00	196,00	4,00	244,00	4,00
53,00	4,00	101,00	4,00	149,00	4,00	197,00	4,00	245,00	4,00
54,00	4,00	102,00	4,00	150,00	4,00	198,00	4,00	246,00	4,00
55,00	4,00	103,00	4,00	151,00	4,00	199,00	4,00	247,00	4,00
56,00	4,00	104,00	4,00	152,00	4,00	200,00	4,00	248,00	4,00
57,00	4,00	105,00	4,00	153,00	4,00	201,00	4,00	249,00	4,00
58,00	4,00	106,00	4,00	154,00	4,00	202,00	4,00	250,00	4,00
59,00	4,00	107,00	4,00	155,00	4,00	203,00	4,00	251,00	4,00
60,00	4,00	108,00	4,00	156,00	4,00	204,00	4,00	252,00	4,00
61,00	4,00	109,00	4,00	157,00	4,00	205,00	4,00	253,00	4,00
62,00	4,00	110,00	4,00	158,00	4,00	206,00	4,00	254,00	4,00
63,00	4,00	111,00	4,00	159,00	4,00	207,00	4,00	255,00	4,00
64,00	4,00	112,00	4,00	160,00	4,00	208,00	4,00	256,00	4,00
65,00	4,00	113,00	4,00	161,00	4,00	209,00	4,00	257,00	4,00
66,00	4,00	114,00	4,00	162,00	4,00	210,00	4,00	258,00	4,00
67,00	4,00	115,00	4,00	163,00	4,00	211,00	4,00	259,00	4,00
68,00	4,00	116,00	4,00	164,00	4,00	212,00	4,00	260,00	4,00
69,00	4,00	117,00	4,00	165,00	4,00	213,00	4,00	261,00	4,00
70,00	4,00	118,00	4,00	166,00	4,00	214,00	4,00	262,00	4,00
71,00	4,00	119,00	4,00	167,00	4,00	215,00	4,00	263,00	4,00
72,00	4,00	120,00	4,00	168,00	4,00	216,00	4,00	264,00	4,00

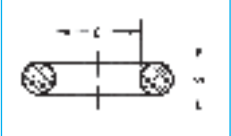

		d	s	d	s	d	s	d	s
		307,00	4,00	355,00	4,00	403,00	4,00	451,00	4,00
		308,00	4,00	356,00	4,00	404,00	4,00	452,00	4,00
		309,00	4,00	357,00	4,00	405,00	4,00	453,00	4,00
		310,00	4,00	358,00	4,00	406,00	4,00	454,00	4,00
		311,00	4,00	359,00	4,00	407,00	4,00	455,00	4,00
d	s	312,00	4,00	360,00	4,00	408,00	4,00	456,00	4,00
265,00	4,00	313,00	4,00	361,00	4,00	409,00	4,00	457,00	4,00
266,00	4,00	314,00	4,00	362,00	4,00	410,00	4,00	458,00	4,00
267,00	4,00	315,00	4,00	363,00	4,00	411,00	4,00	459,00	4,00
268,00	4,00	316,00	4,00	364,00	4,00	412,00	4,00	460,00	4,00
269,00	4,00	317,00	4,00	365,00	4,00	413,00	4,00	461,00	4,00
270,00	4,00	318,00	4,00	366,00	4,00	414,00	4,00	462,00	4,00
271,00	4,00	319,00	4,00	367,00	4,00	415,00	4,00	463,00	4,00
272,00	4,00	320,00	4,00	368,00	4,00	416,00	4,00	464,00	4,00
273,00	4,00	321,00	4,00	369,00	4,00	417,00	4,00	465,00	4,00
274,00	4,00	322,00	4,00	370,00	4,00	418,00	4,00	466,00	4,00
275,00	4,00	323,00	4,00	371,00	4,00	419,00	4,00	467,00	4,00
276,00	4,00	324,00	4,00	372,00	4,00	420,00	4,00	468,00	4,00
277,00	4,00	325,00	4,00	373,00	4,00	421,00	4,00	469,00	4,00
278,00	4,00	326,00	4,00	374,00	4,00	422,00	4,00	470,00	4,00
279,00	4,00	327,00	4,00	375,00	4,00	423,00	4,00	471,00	4,00
280,00	4,00	328,00	4,00	376,00	4,00	424,00	4,00	472,00	4,00
281,00	4,00	329,00	4,00	377,00	4,00	425,00	4,00	473,00	4,00
282,00	4,00	330,00	4,00	378,00	4,00	426,00	4,00	474,00	4,00
283,00	4,00	331,00	4,00	379,00	4,00	427,00	4,00	475,00	4,00
284,00	4,00	332,00	4,00	380,00	4,00	428,00	4,00	476,00	4,00
285,00	4,00	333,00	4,00	381,00	4,00	429,00	4,00	477,00	4,00
286,00	4,00	334,00	4,00	382,00	4,00	430,00	4,00	478,00	4,00
287,00	4,00	335,00	4,00	383,00	4,00	431,00	4,00	479,00	4,00
288,00	4,00	336,00	4,00	384,00	4,00	432,00	4,00	480,00	4,00
289,00	4,00	337,00	4,00	385,00	4,00	433,00	4,00	481,00	4,00
290,00	4,00	338,00	4,00	386,00	4,00	434,00	4,00	482,00	4,00
291,00	4,00	339,00	4,00	387,00	4,00	435,00	4,00	483,00	4,00
292,00	4,00	340,00	4,00	388,00	4,00	436,00	4,00	484,00	4,00
293,00	4,00	341,00	4,00	389,00	4,00	437,00	4,00	485,00	4,00
294,00	4,00	342,00	4,00	390,00	4,00	438,00	4,00	486,00	4,00
295,00	4,00	343,00	4,00	391,00	4,00	439,00	4,00	487,00	4,00
296,00	4,00	344,00	4,00	392,00	4,00	440,00	4,00	488,00	4,00
297,00	4,00	345,00	4,00	393,00	4,00	441,00	4,00	489,00	4,00
298,00	4,00	346,00	4,00	394,00	4,00	442,00	4,00	490,00	4,00
299,00	4,00	347,00	4,00	395,00	4,00	443,00	4,00	491,00	4,00
300,00	4,00	348,00	4,00	396,00	4,00	444,00	4,00	492,00	4,00
301,00	4,00	349,00	4,00	397,00	4,00	445,00	4,00	493,00	4,00
302,00	4,00	350,00	4,00	398,00	4,00	446,00	4,00	494,00	4,00
303,00	4,00	351,00	4,00	399,00	4,00	447,00	4,00	495,00	4,00
304,00	4,00	352,00	4,00	400,00	4,00	448,00	4,00	496,00	4,00
305,00	4,00	353,00	4,00	401,00	4,00	449,00	4,00	497,00	4,00
306,00	4,00	354,00	4,00	402,00	4,00	450,00	4,00	498,00	4,00

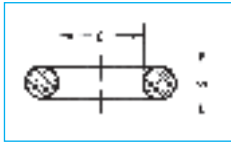

		d	s	d	s	d	s	d	s
		36,00	4,50	100,00	4,50	10,00	5,00	58,00	5,00
		37,00	4,50	100,50	4,50	11,00	5,00	59,00	5,00
		37,50	4,50	101,00	4,50	12,00	5,00	60,00	5,00
		38,00	4,50	103,50	4,50	13,00	5,00	61,00	5,00
		39,00	4,50	105,00	4,50	14,00	5,00	62,00	5,00
		40,00	4,50	106,00	4,50	15,00	5,00	63,00	5,00
d	s								
499,00	4,00	40,50	4,50	110,00	4,50	16,00	5,00	64,00	5,00
500,00	4,00	41,00	4,50	115,00	4,50	17,00	5,00	65,00	5,00
6,00	4,50	42,00	4,50	118,00	4,50	18,00	5,00	66,00	5,00
8,00	4,50	43,00	4,50	120,00	4,50	19,00	5,00	67,00	5,00
9,00	4,50	44,00	4,50	122,00	4,50	20,00	5,00	68,00	5,00
9,50	4,50	45,00	4,50	124,00	4,50	21,00	5,00	69,00	5,00
10,00	4,50	46,00	4,50	126,00	4,50	22,00	5,00	70,00	5,00
10,50	4,50	47,00	4,50	128,00	4,50	23,00	5,00	71,00	5,00
11,00	4,50	48,00	4,50	130,00	4,50	24,00	5,00	72,00	5,00
12,00	4,50	49,00	4,50	131,50	4,50	25,00	5,00	73,00	5,00
13,00	4,50	50,00	4,50	134,50	4,50	26,00	5,00	74,00	5,00
15,00	4,50	51,00	4,50	137,00	4,50	27,00	5,00	75,00	5,00
15,50	4,50	53,00	4,50	140,00	4,50	28,00	5,00	76,00	5,00
16,00	4,50	56,00	4,50	140,50	4,50	29,00	5,00	77,00	5,00
17,00	4,50	57,00	4,50	150,00	4,50	30,00	5,00	78,00	5,00
18,00	4,50	60,00	4,50	153,00	4,50	31,00	5,00	79,00	5,00
19,00	4,50	61,00	4,50	155,00	4,50	32,00	5,00	80,00	5,00
20,00	4,50	63,00	4,50	157,00	4,50	33,00	5,00	81,00	5,00
21,00	4,50	64,00	4,50	160,00	4,50	34,00	5,00	82,00	5,00
21,50	4,50	65,00	4,50	165,00	4,50	35,00	5,00	83,00	5,00
22,00	4,50	66,00	4,50	172,00	4,50	36,00	5,00	84,00	5,00
22,50	4,50	68,00	4,50	178,00	4,50	37,00	5,00	85,00	5,00
23,00	4,50	69,00	4,50	180,00	4,50	38,00	5,00	86,00	5,00
24,00	4,50	70,00	4,50	185,00	4,50	39,00	5,00	87,00	5,00
24,50	4,50	71,00	4,50	186,00	4,50	40,00	5,00	88,00	5,00
25,00	4,50	73,00	4,50	189,50	4,50	41,00	5,00	89,00	5,00
26,00	4,50	74,00	4,50	192,00	4,50	42,00	5,00	90,00	5,00
27,00	4,50	75,00	4,50	208,00	4,50	43,00	5,00	91,00	5,00
27,50	4,50	76,00	4,50	215,00	4,50	44,00	5,00	92,00	5,00
28,00	4,50	80,00	4,50	218,50	4,50	45,00	5,00	93,00	5,00
28,50	4,50	81,00	4,50	225,00	4,50	46,00	5,00	94,00	5,00
29,00	4,50	83,00	4,50	227,00	4,50	47,00	5,00	95,00	5,00
29,50	4,50	85,00	4,50	250,00	4,50	48,00	5,00	96,00	5,00
30,00	4,50	86,00	4,50	267,00	4,50	49,00	5,00	97,00	5,00
31,00	4,50	89,00	4,50	280,00	4,50	50,00	5,00	98,00	5,00
31,50	4,50	90,00	4,50	315,00	4,50	51,00	5,00	99,00	5,00
32,00	4,50	92,00	4,50	4,00	5,00	52,00	5,00	100,00	5,00
33,00	4,50	93,50	4,50	5,00	5,00	53,00	5,00	101,00	5,00
34,00	4,50	95,00	4,50	6,00	5,00	54,00	5,00	102,00	5,00
34,50	4,50	97,50	4,50	7,00	5,00	55,00	5,00	103,00	5,00
35,00	4,50	98,00	4,50	8,00	5,00	56,00	5,00	104,00	5,00
35,50	4,50	99,50	4,50	9,00	5,00	57,00	5,00	105,00	5,00

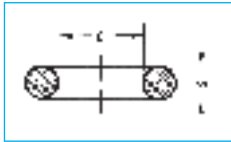

		d	s	d	s	d	s	d	s
		148,00	5,00	196,00	5,00	244,00	5,00	292,00	5,00
		149,00	5,00	197,00	5,00	245,00	5,00	293,00	5,00
		150,00	5,00	198,00	5,00	246,00	5,00	294,00	5,00
		151,00	5,00	199,00	5,00	247,00	5,00	295,00	5,00
		152,00	5,00	200,00	5,00	248,00	5,00	296,00	5,00
		153,00	5,00	201,00	5,00	249,00	5,00	297,00	5,00
d	s								
106,00	5,00	154,00	5,00	202,00	5,00	250,00	5,00	298,00	5,00
107,00	5,00	155,00	5,00	203,00	5,00	251,00	5,00	299,00	5,00
108,00	5,00	156,00	5,00	204,00	5,00	252,00	5,00	300,00	5,00
109,00	5,00	157,00	5,00	205,00	5,00	253,00	5,00	301,00	5,00
110,00	5,00	158,00	5,00	206,00	5,00	254,00	5,00	302,00	5,00
111,00	5,00	159,00	5,00	207,00	5,00	255,00	5,00	303,00	5,00
112,00	5,00	160,00	5,00	208,00	5,00	256,00	5,00	304,00	5,00
113,00	5,00	161,00	5,00	209,00	5,00	257,00	5,00	305,00	5,00
114,00	5,00	162,00	5,00	210,00	5,00	258,00	5,00	306,00	5,00
115,00	5,00	163,00	5,00	211,00	5,00	259,00	5,00	307,00	5,00
116,00	5,00	164,00	5,00	212,00	5,00	260,00	5,00	308,00	5,00
117,00	5,00	165,00	5,00	213,00	5,00	261,00	5,00	309,00	5,00
118,00	5,00	166,00	5,00	214,00	5,00	262,00	5,00	310,00	5,00
119,00	5,00	167,00	5,00	215,00	5,00	263,00	5,00	311,00	5,00
120,00	5,00	168,00	5,00	216,00	5,00	264,00	5,00	312,00	5,00
121,00	5,00	169,00	5,00	217,00	5,00	265,00	5,00	313,00	5,00
122,00	5,00	170,00	5,00	218,00	5,00	266,00	5,00	314,00	5,00
123,00	5,00	171,00	5,00	219,00	5,00	267,00	5,00	315,00	5,00
124,00	5,00	172,00	5,00	220,00	5,00	268,00	5,00	316,00	5,00
125,00	5,00	173,00	5,00	221,00	5,00	269,00	5,00	317,00	5,00
126,00	5,00	174,00	5,00	222,00	5,00	270,00	5,00	318,00	5,00
127,00	5,00	175,00	5,00	223,00	5,00	271,00	5,00	319,00	5,00
128,00	5,00	176,00	5,00	224,00	5,00	272,00	5,00	320,00	5,00
129,00	5,00	177,00	5,00	225,00	5,00	273,00	5,00	321,00	5,00
130,00	5,00	178,00	5,00	226,00	5,00	274,00	5,00	322,00	5,00
131,00	5,00	179,00	5,00	227,00	5,00	275,00	5,00	323,00	5,00
132,00	5,00	180,00	5,00	228,00	5,00	276,00	5,00	324,00	5,00
133,00	5,00	181,00	5,00	229,00	5,00	277,00	5,00	325,00	5,00
134,00	5,00	182,00	5,00	230,00	5,00	278,00	5,00	326,00	5,00
135,00	5,00	183,00	5,00	231,00	5,00	279,00	5,00	327,00	5,00
136,00	5,00	184,00	5,00	232,00	5,00	280,00	5,00	328,00	5,00
137,00	5,00	185,00	5,00	233,00	5,00	281,00	5,00	329,00	5,00
138,00	5,00	186,00	5,00	234,00	5,00	282,00	5,00	330,00	5,00
139,00	5,00	187,00	5,00	235,00	5,00	283,00	5,00	331,00	5,00
140,00	5,00	188,00	5,00	236,00	5,00	284,00	5,00	332,00	5,00
141,00	5,00	189,00	5,00	237,00	5,00	285,00	5,00	333,00	5,00
142,00	5,00	190,00	5,00	238,00	5,00	286,00	5,00	334,00	5,00
143,00	5,00	191,00	5,00	239,00	5,00	287,00	5,00	335,00	5,00
144,00	5,00	192,00	5,00	240,00	5,00	288,00	5,00	336,00	5,00
145,00	5,00	193,00	5,00	241,00	5,00	289,00	5,00	337,00	5,00
146,00	5,00	194,00	5,00	242,00	5,00	290,00	5,00	338,00	5,00
147,00	5,00	195,00	5,00	243,00	5,00	291,00	5,00	339,00	5,00

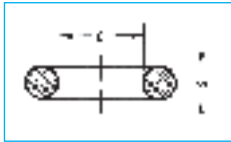

		d	s	d	s	d	s	d	s
		382,00	5,00	87,50	5,30	43,82	5,33	148,59	5,33
		383,00	5,00	90,00	5,30	46,97	5,33	149,20	5,33
		384,00	5,00	92,50	5,30	50,17	5,33	151,76	5,33
		385,00	5,00	95,00	5,30	53,34	5,33	155,00	5,33
		386,00	5,00	97,50	5,30	56,52	5,33	158,11	5,33
		387,00	5,00	100,00	5,30	59,67	5,33	161,30	5,33
d	s								
340,00	5,00	388,00	5,00	103,00	5,30	62,87	5,33	164,46	5,33
341,00	5,00	389,00	5,00	106,00	5,30	66,04	5,33	167,70	5,33
342,00	5,00	390,00	5,00	109,00	5,30	69,22	5,33	170,82	5,33
343,00	5,00	391,00	5,00	112,00	5,30	72,39	5,33	174,00	5,33
344,00	5,00	392,00	5,00	115,00	5,30	74,63	5,33	177,16	5,33
345,00	5,00	393,00	5,00	118,00	5,30	75,57	5,33	183,51	5,33
346,00	5,00	394,00	5,00	122,00	5,30	78,74	5,33	189,86	5,33
347,00	5,00	395,00	5,00	125,00	5,30	79,77	5,33	196,21	5,33
348,00	5,00	396,00	5,00	128,00	5,30	81,92	5,33	202,56	5,33
349,00	5,00	397,00	5,00	132,00	5,30	85,09	5,33	208,91	5,33
350,00	5,00	398,00	5,00	136,00	5,30	88,27	5,33	215,26	5,33
351,00	5,00	399,00	5,00	140,00	5,30	89,69	5,33	221,61	5,33
352,00	5,00	400,00	5,00	145,00	5,30	91,44	5,33	227,96	5,33
353,00	5,00	40,00	5,30	150,00	5,30	94,62	5,33	239,31	5,33
354,00	5,00	41,20	5,30	155,00	5,30	97,79	5,33	240,66	5,33
355,00	5,00	41,40	5,30	160,00	5,30	100,00	5,33	247,01	5,33
356,00	5,00	42,50	5,30	165,00	5,30	100,97	5,33	253,36	5,33
357,00	5,00	43,70	5,30	170,00	5,30	104,14	5,33	266,06	5,33
358,00	5,00	45,00	5,30	175,00	5,30	107,32	5,33	278,76	5,33
359,00	5,00	46,20	5,30	180,00	5,30	109,50	5,33	291,46	5,33
360,00	5,00	47,50	5,30	185,00	5,30	110,49	5,33	304,16	5,33
361,00	5,00	48,70	5,30	190,00	5,30	113,67	5,33	329,56	5,33
362,00	5,00	50,00	5,30	195,00	5,30	116,84	5,33	354,96	5,33
363,00	5,00	51,50	5,30	200,00	5,30	117,50	5,33	380,36	5,33
364,00	5,00	53,00	5,30	10,47	5,33	120,01	5,33	405,26	5,33
365,00	5,00	54,40	5,30	12,07	5,33	120,70	5,33	430,66	5,33
366,00	5,00	54,50	5,30	13,64	5,33	123,19	5,33	456,06	5,33
367,00	5,00	56,00	5,30	15,24	5,33	123,80	5,33	481,41	5,33
368,00	5,00	58,00	5,30	16,82	5,33	126,36	5,33	506,81	5,33
369,00	5,00	60,00	5,30	18,42	5,33	127,00	5,33	532,20	5,33
370,00	5,00	61,50	5,30	19,99	5,33	129,54	5,33	557,61	5,33
371,00	5,00	63,00	5,30	21,59	5,33	130,20	5,33	582,68	5,33
372,00	5,00	65,00	5,30	23,17	5,33	132,71	5,33	608,08	5,33
373,00	5,00	67,00	5,30	24,77	5,33	133,40	5,33	633,48	5,33
374,00	5,00	69,00	5,30	26,34	5,33	135,87	5,33	658,88	5,33
375,00	5,00	71,00	5,30	27,94	5,33	136,50	5,33	44,20	5,70
376,00	5,00	73,00	5,30	29,52	5,33	139,06	5,33	44,30	5,70
377,00	5,00	75,00	5,30	31,12	5,33	139,70	5,33	45,30	5,70
378,00	5,00	77,50	5,30	32,69	5,33	142,24	5,33	49,20	5,70
379,00	5,00	80,00	5,30	34,29	5,33	142,90	5,33	49,30	5,70
380,00	5,00	82,50	5,30	37,47	5,33	145,41	5,33	52,30	5,70
381,00	5,00	85,00	5,30	40,64	5,33	146,10	5,33	52,50	5,70

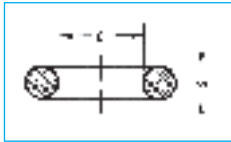

		d	s	d	s	d	s	d	s
		124,00	5,70	18,00	6,00	61,00	6,00	123,00	6,00
		124,30	5,70	19,00	6,00	62,00	6,00	124,00	6,00
		129,30	5,70	19,50	6,00	63,00	6,00	125,00	6,00
		134,30	5,70	20,00	6,00	64,00	6,00	128,00	6,00
		139,30	5,70	21,00	6,00	65,00	6,00	130,00	6,00
		144,30	5,70	22,00	6,00	66,00	6,00	132,00	6,00
d	s								
54,20	5,70	149,30	5,70	23,00	6,00	67,00	6,00	134,00	6,00
54,30	5,70	154,30	5,70	23,50	6,00	68,00	6,00	135,00	6,00
55,30	5,70	159,30	5,70	24,00	6,00	69,00	6,00	136,00	6,00
59,20	5,70	164,30	5,70	25,00	6,00	70,00	6,00	138,00	6,00
59,30	5,70	169,30	5,70	26,00	6,00	72,00	6,00	139,20	6,00
59,70	5,70	174,30	5,70	27,00	6,00	73,00	6,00	140,00	6,00
62,00	5,70	179,30	5,70	28,00	6,00	74,00	6,00	142,00	6,00
62,30	5,70	184,30	5,70	29,00	6,00	75,00	6,00	145,00	6,00
64,00	5,70	189,30	5,70	30,00	6,00	76,00	6,00	146,00	6,00
64,20	5,70	194,30	5,70	31,00	6,00	78,00	6,00	148,00	6,00
64,30	5,70	199,30	5,70	32,00	6,00	78,50	6,00	150,00	6,00
69,00	5,70	209,30	5,70	33,00	6,00	79,00	6,00	153,00	6,00
69,20	5,70	219,30	5,70	34,00	6,00	80,00	6,00	154,00	6,00
69,30	5,70	229,30	5,70	35,00	6,00	81,00	6,00	155,00	6,00
74,00	5,70	239,30	5,70	36,00	6,00	81,50	6,00	155,50	6,00
74,20	5,70	249,30	5,70	37,00	6,00	84,00	6,00	156,00	6,00
74,30	5,70	259,30	5,70	38,00	6,00	85,00	6,00	157,00	6,00
79,00	5,70	269,30	5,70	39,00	6,00	86,00	6,00	158,00	6,00
79,20	5,70	279,30	5,70	39,50	6,00	88,00	6,00	159,00	6,00
79,30	5,70	289,30	5,70	40,00	6,00	90,00	6,00	160,00	6,00
84,00	5,70	299,30	5,70	41,00	6,00	92,00	6,00	162,00	6,00
84,10	5,70	319,30	5,70	41,50	6,00	93,00	6,00	165,00	6,00
84,30	5,70	329,30	5,70	42,00	6,00	95,00	6,00	166,00	6,00
89,00	5,70	339,30	5,70	43,00	6,00	96,00	6,00	169,00	6,00
89,10	5,70	359,30	5,70	44,00	6,00	98,00	6,00	170,00	6,00
89,30	5,70	379,30	5,70	44,50	6,00	99,00	6,00	172,00	6,00
94,00	5,70	399,30	5,70	45,00	6,00	100,00	6,00	175,00	6,00
94,10	5,70	419,30	5,70	46,00	6,00	101,00	6,00	176,00	6,00
94,30	5,70	439,30	5,70	47,00	6,00	103,00	6,00	180,00	6,00
99,00	5,70	459,30	5,70	48,00	6,00	104,00	6,00	182,00	6,00
99,10	5,70	479,30	5,70	49,00	6,00	104,50	6,00	184,00	6,00
99,30	5,70	499,30	5,70	50,00	6,00	105,00	6,00	185,00	6,00
104,00	5,70	6,00	6,00	51,00	6,00	106,00	6,00	188,00	6,00
104,10	5,70	7,00	6,00	52,00	6,00	108,00	6,00	190,00	6,00
104,30	5,70	9,00	6,00	53,00	6,00	110,00	6,00	191,20	6,00
109,00	5,70	10,00	6,00	54,00	6,00	111,00	6,00	193,00	6,00
109,10	5,70	11,00	6,00	55,00	6,00	112,00	6,00	195,00	6,00
109,30	5,70	12,00	6,00	56,00	6,00	114,00	6,00	196,00	6,00
114,00	5,70	13,00	6,00	57,00	6,00	115,00	6,00	198,00	6,00
114,30	5,70	14,00	6,00	58,00	6,00	118,00	6,00	200,00	6,00
119,00	5,70	15,00	6,00	59,50	6,00	120,00	6,00	201,00	6,00
119,30	5,70	16,00	6,00	60,00	6,00	122,00	6,00	202,00	6,00

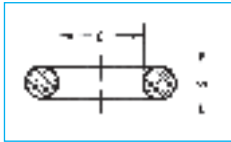

		d	s	d	s	d	s	d	s
		295,00	6,00	486,00	6,00	193,70	6,99	224,00	7,00
		300,00	6,00	489,00	6,00	196,22	6,99	230,00	7,00
		301,00	6,00	500,00	6,00	200,00	6,99	236,00	7,00
		305,00	6,00	504,00	6,00	202,57	6,99	243,00	7,00
		310,00	6,00	505,00	6,00	208,92	6,99	250,00	7,00
		311,00	6,00	508,00	6,00	215,27	6,99	258,00	7,00
d	s								
203,00	6,00	315,00	6,00	510,00	6,00	221,61	6,99	265,00	7,00
203,50	6,00	320,00	6,00	516,00	6,00	227,97	6,99	272,00	7,00
204,00	6,00	324,00	6,00	530,00	6,00	234,30	6,99	280,00	7,00
205,00	6,00	325,00	6,00	540,00	6,00	240,67	6,99	290,00	7,00
208,00	6,00	330,00	6,00	544,00	6,00	247,00	6,99	300,00	7,00
210,00	6,00	333,00	6,00	549,00	6,00	253,37	6,99	307,00	7,00
212,00	6,00	335,00	6,00	552,00	6,00	259,70	6,99	315,00	7,00
215,00	6,00	338,00	6,00	555,00	6,00	266,07	6,99	325,00	7,00
216,00	6,00	340,00	6,00	560,00	6,00	272,40	6,99	335,00	7,00
217,00	6,00	345,00	6,00	569,00	6,00	278,77	6,99	345,00	7,00
218,00	6,00	348,00	6,00	575,00	6,00	285,10	6,99	355,00	7,00
220,00	6,00	350,00	6,00	579,00	6,00	291,47	6,99	365,00	7,00
221,00	6,00	355,00	6,00	113,67	6,99	297,80	6,99	375,00	7,00
225,00	6,00	358,00	6,00	114,70	6,99	304,17	6,99	387,00	7,00
226,00	6,00	360,00	6,00	116,84	6,99	310,50	6,99	400,00	7,00
229,00	6,00	365,00	6,00	120,02	6,99	316,87	6,99	412,00	7,00
230,00	6,00	368,00	6,00	123,10	6,99	323,20	6,99	425,00	7,00
235,00	6,00	370,00	6,00	124,60	6,99	329,57	6,99	437,00	7,00
236,00	6,00	375,00	6,00	126,37	6,99	335,90	6,99	450,00	7,00
237,00	6,00	376,00	6,00	129,54	6,99	342,27	6,99	457,20	7,00
237,50	6,00	380,00	6,00	132,72	6,99	254,97	6,99	462,00	7,00
238,00	6,00	385,00	6,00	134,50	6,99	367,67	6,99	475,00	7,00
240,00	6,00	386,00	6,00	135,89	6,99	380,37	6,99	487,00	7,00
242,00	6,00	388,00	6,00	139,07	6,99	393,07	6,99	494,67	7,00
244,00	6,00	389,00	6,00	142,24	6,99	405,26	6,99	500,00	7,00
247,00	6,00	390,00	6,00	145,42	6,99	417,96	6,99	515,00	7,00
249,00	6,00	392,00	6,00	148,50	6,99	430,66	6,99	530,00	7,00
250,00	6,00	394,00	6,00	151,77	6,99	443,36	6,99	545,00	7,00
258,00	6,00	395,00	6,00	155,60	6,99	456,06	6,99	545,47	7,00
259,00	6,00	398,00	6,00	158,12	6,99	468,76	6,99	560,00	7,00
260,00	6,00	400,00	6,00	159,50	6,99	481,46	6,99	580,00	7,00
262,00	6,00	415,00	6,00	161,90	6,99	494,16	6,99	596,27	7,00
265,00	6,00	422,00	6,00	164,47	6,99	506,86	6,99	600,00	7,00
266,00	6,00	429,00	6,00	166,69	6,99	532,26	6,99	615,00	7,00
270,00	6,00	446,00	6,00	168,30	6,99	557,66	6,99	630,00	7,00
278,00	6,00	448,00	6,00	170,82	6,99	582,68	6,99	647,07	7,00
280,00	6,00	450,00	6,00	174,60	6,99	608,08	6,99	650,00	7,00
284,00	6,00	453,00	6,00	177,17	6,99	633,48	6,99	670,00	7,00
285,00	6,00	470,00	6,00	181,00	6,99	658,88	6,99	144,10	8,40
288,00	6,00	478,00	6,00	183,52	6,99	206,00	7,00	149,10	8,40
290,00	6,00	480,00	6,00	187,30	6,99	212,00	7,00	154,10	8,40
294,00	6,00	483,00	6,00	189,87	6,99	218,00	7,00	159,10	8,40

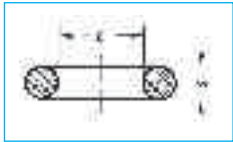
	d	s	d	s	d	s
	164,10	8,40	194,10	8,40	234,10	8,40
	169,10	8,40	199,10	8,40	239,10	8,40
	174,10	8,40	204,10	8,40	249,10	8,40
	179,10	8,40	209,10	8,40		
	184,10	8,40	219,10	8,40		
	189,10	8,40	229,10	8,40		

### TABLA DE EQUIVALENCIAS

REF. AN.	REF. PARKER	MEDIDAS		REF. AN.	REF. PARKER	MEDIDAS
		ø int. - sección d	s			
1	006	2,9	- 1,78	45	342	91,44 - 5,33
2	007	3,68	- 1,78	46	343	94,62 - 5,33
3	008	4,47	- 1,78	47	344	97,79 - 5,33
4	009	5,28	- 1,78	48	345	100,97 - 5,33
5	010	6,07	- 1,78	49	346	104,14 - 5,33
6	011	7,65	- 1,78	50	347	107,32 - 5,33
7	012	9,25	- 1,78	51	348	110,49 - 5,33
8	110	9,19	- 2,62	52	349	113,67 - 5,33
9	111	10,77	- 2,62	53	425	113,67 - 6,99
10	112	12,37	- 2,62	54	426	116,84 - 6,99
11	113	13,94	- 2,62	55	427	120,02 - 6,99
12	114	15,54	- 2,62	56	428	123,19 - 6,99
13	115	17,12	- 2,62	57	429	126,37 - 6,99
14	116	18,72	- 2,62	58	430	129,54 - 6,99
15	210	18,64	- 3,53	59	431	132,72 - 6,99
16	211	20,22	- 3,53	60	432	135,89 - 6,99
17	212	21,82	- 3,53	61	433	139,07 - 6,99
18	213	23,39	- 3,53	62	434	142,24 - 6,99
19	214	24,99	- 3,53	63	435	145,42 - 6,99
20	215	26,57	- 3,53	64	436	148,59 - 6,99
21	216	28,17	- 3,53	65	437	151,77 - 6,99
22	217	29,74	- 3,53	66	438	158,12 - 6,99
23	218	31,34	- 3,53	67	439	164,47 - 6,99
24	219	32,92	- 3,53	68	440	170,82 - 6,99
25	220	34,52	- 3,53	69	441	177,17 - 6,99
26	221	36,09	- 3,53	70	442	183,52 - 6,99
27	222	37,69	- 3,53	71	443	189,87 - 6,99
28	325	37,47	- 5,33	72	444	196,22 - 6,99
29	326	40,64	- 5,33	73	445	202,57 - 6,99
30	327	43,82	- 5,33	74	446	215,27 - 6,99
31	328	46,99	- 5,33	75	447	227,97 - 6,99
32	329	50,17	- 5,33	76	448	240,67 - 6,99
33	330	53,34	- 5,33	77	449	253,37 - 6,99
34	331	56,52	- 5,33	78	450	266,07 - 6,99
35	332	59,69	- 5,33	79	451	278,77 - 6,99
36	333	62,87	- 5,33	80	452	291,47 - 6,99
37	334	66,04	- 5,33	81	453	304,17 - 6,99
38	335	69,22	- 5,33	82	454	316,87 - 6,99
39	336	72,39	- 5,33	83	455	329,57 - 6,99
40	337	75,57	- 5,33	84	456	342,27 - 6,99
41	338	78,74	- 5,33	85	457	354,97 - 6,99
42	339	81,92	- 5,33	86	458	367,67 - 6,99
43	340	85,09	- 5,33	87	459	380,37 - 6,99
44	341	88,27	- 5,33	88	460	393,07 - 6,99

**NSH**

**NOSOLOHERRAMIENTAS**

**Avda. Cataluña, 295 - E<sup>a</sup> 5<sup>a</sup> - 3<sup>o</sup> A  
50014 – Zaragoza  
España**

**Teléfono: +34 609789311**

**Fax/Con.: +34 976580102**

**E-mail:**

**[info@nosoloherramientas.es](mailto:info@nosoloherramientas.es)**

**[www.nosoloherramientas.es](http://www.nosoloherramientas.es)**